

Panasonic®

Facial Trimmer
Perfilador Facial

Operating Instructions Instrucciones de operación

Model No. ES2113
Modelo No.

Service · Assistance · Accessories
800-338-0552(In USA)
www.panasonic.com/beauty

IN USA CONTACT:

Panasonic Consumer
Electronics Company
One Panasonic Way 2F-3
Secaucus, NJ 07094

IN PUERTO RICO CONTACT:

Panasonic Sales Company
Division of Matsushita
Electric of Puerto Rico, Inc.
San Gabriel Industrial Park
65th Infantry Avenue KM9.5
Carolina, Puerto Rico 00630

En México:

Panasonic de México, S.A de C.V.
México D.F.
Amores 1120, Col. del Valle, 03100
Tel: 54 88 10 00

No.1 EN ES (U.S.A.)

Printed in Thailand
Impreso en Tailandia

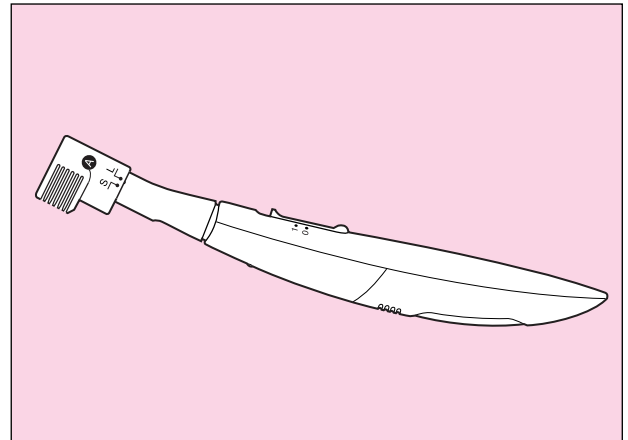

- Before operating this unit, please read these instructions completely.
- Antes de operar este aparato, lea este instructivo en su totalidad.

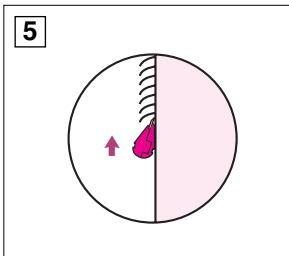
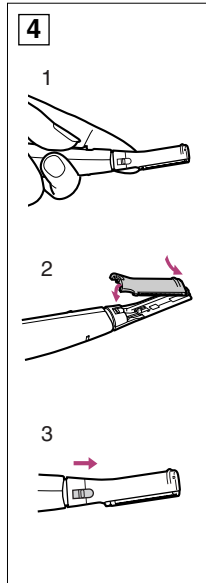
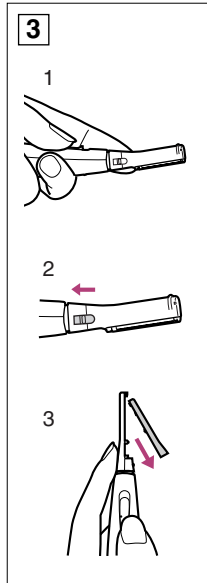
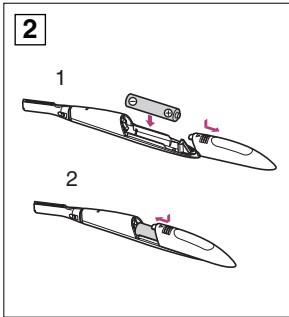
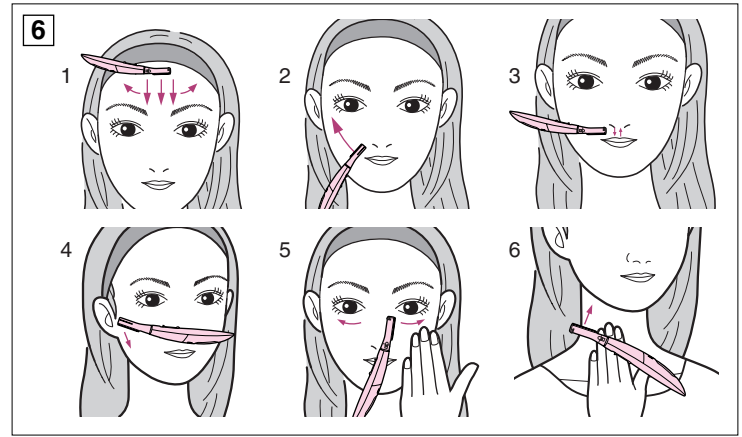
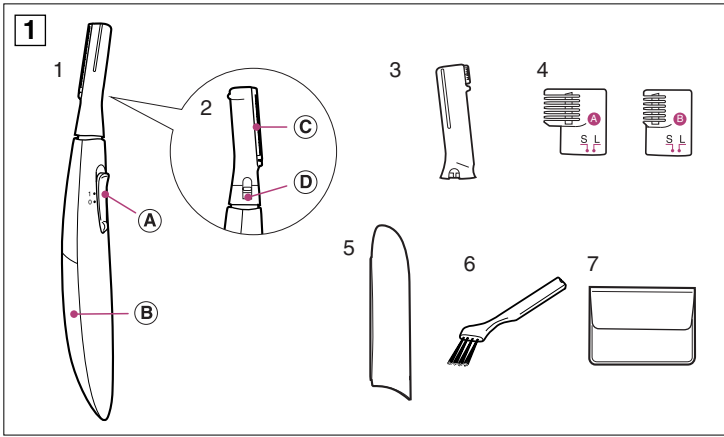

2

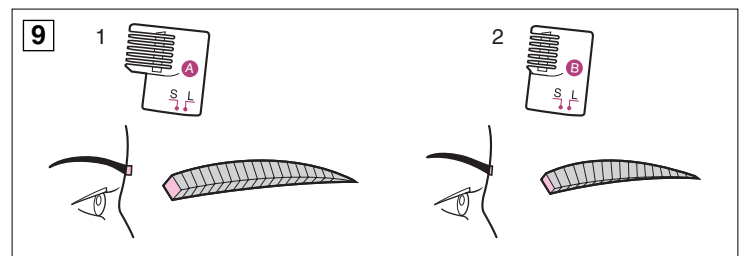
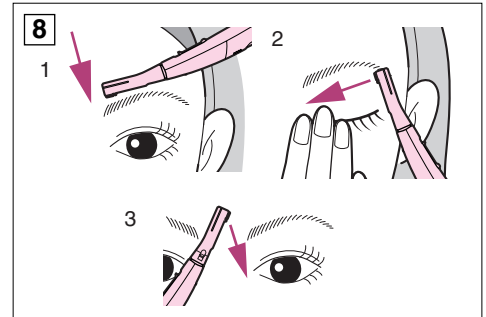
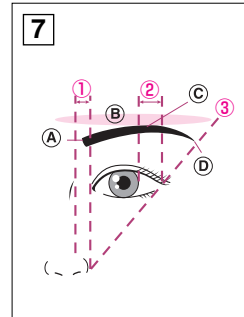

3

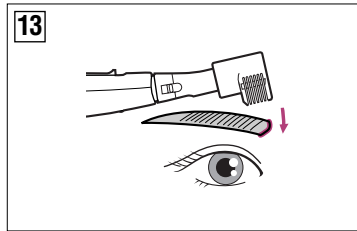
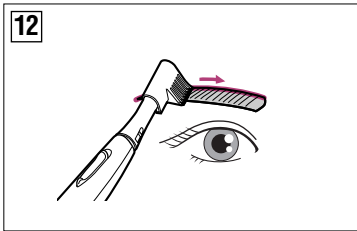
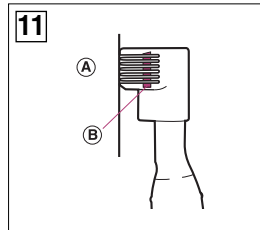
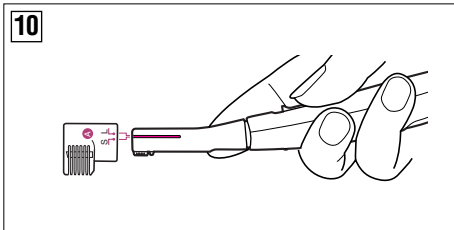

INDEX

ENGLISH	Page 5
ESPAÑOL	Página 8

Parts identification (Fig. 1)

1. Main Unit
 - Ⓐ Switch
 - Ⓑ Battery cover
2. Blade on Rear Side
 - Ⓒ Downy hair blade
 - Ⓓ Blade release button
3. Eyebrow blade
4. Eyebrow comb
5. Cap
6. Cleaning brush
7. Soft carrying case

Inserting the battery (Fig. 2)

(Battery sold separately.)

Be sure to remove the battery cover only after the switch is off.

1. Insert one AAA (LR03) alkaline battery.

Note: Insert the battery in the correct polarity.

2. Attach the battery cover.

Attaching and removing the blade (Figs. 3 and 4)

(Attach the downy hair blade or eyebrow blade according to the area to be trimmed.)

■ Removing the blade (Fig. 3)

1. Support the head of the trimmer with your finger so that it does not swing excessively.
2. Slide the blade release button in the direction of the arrow.
3. Remove the blade in the direction of the arrow.

■ Attaching the blade (Fig. 4)

1. Support the head of the trimmer with your finger so that it does not swing excessively.

2. Attach by inserting the projection at the tip of the facial trimmer into the hole of the blade.
3. Slide the blade release button in the direction of the arrow.

Trimming downy hair

(Use the downy hair blade)

■ Holding the blade to the skin (Fig. 5)

- Lay the blade against the skin.
- Slowly move the blade against the flow of the hair.

■ How to trim (Fig. 6)

Slowly move the facial trimmer in the direction of the arrow for the areas to be trimmed.

1. Above the eyebrows
 - Move from the hairline to the center of the forehead.
 - Then back to the hairline.
2. Cheek
 - Move outward from the center of the face.
3. Upper lip
 - Stretch your upper lip and move up and down.
4. Sideburns
 - Decide on the length of the sideburns and trim downward.
5. Below the eyes
 - Hold the skin with your fingers and move outward from the center.
6. Nape
 - Hold the skin with your fingers and move upward.

Trimming your eyebrows

(Use the eyebrow blade)

■ Basic eyebrow shape (Fig. 7)

- ① The eyebrow base (A) is within the lines extending from the inner side and outer side of the nose.
- ② The eyebrow crest (C) is above the eyebrow arch (B) within the lines extending from the outer edge of the eye and the iris.
- ③ The eyebrow tip (D) is within the line extending from and connecting the outer side of the nose and the outer edge of the eye.

■ Using the facial trimmer on the eyebrows (Fig. 8)

Slowly move the facial trimmer in the direction of the arrow along the hair sticking out of the outline.

1. Above the eyebrow
Stop at about 2-3 mm on the side of the eyebrow.
2. Below the eyebrow
Trim while holding the eyelid and stretching the skin.
3. The brow
Trim while changing your grip.

Eyebrow comb (Fig. 9)

1. Eyebrow comb A
Trimming length: 6~8 mm
Finished image:
Overall long eyebrow (even length)
For a natural eyebrow
2. Eyebrow comb B
Trimming length: 2~4 mm
Finished image:
Overall short eyebrow (even length)
Eyebrow becomes easier to draw.

■ Attaching the comb (Fig. 10)

- Support the head of the trimmer with your finger so that it does not swing excessively.
- Select the trimming length and align the L (long) or S (short) mark with the groove in the eyebrow comb. Insert the eyebrow comb to the eyebrow blade until it clicks in.

■ How to use (Fig. 11)

- Use the eyebrow comb by holding it close to your skin (A). The blade is at the position of the line (B).
1. Align the comb with your eyebrow and move from the end to the beginning of the eyebrow. (Fig. 12)
 2. Repeat until the eyebrow is trimmed to a desired length.
 - Depending on individuals, the hair at the eyebrow base may be pointing upward. In this case, it is recommended the comb be moved against the flow of the hair, in the direction from the forehead to the nose. (Fig. 13)

Cleaning

(Be sure to turn off the switch)

1. Remove the blade.
2. Clean with brush.
3. Wipe off any trimmed hair with a dry cloth.
4. After cleaning, attach the blade to its original position.

Caution

- Keep out of reach of children.
- Do not clean the product in water.
- The following people should not use the product.
 - People with sensitive skin
 - People with allergies
 - In areas where there are pimples or acne.
- Do not use other than on the face or neckline.
- Do not modify, disassemble or repair.
- Since the blade is precision machine, handle it carefully.
- Check that the blade is not damaged before using the product.
- Only use on bare skin.
Using the product when soap, cream or lotions have been applied may lead to malfunctions.

- When the trimmer begins losing power, replace the battery. The battery may leak if not replaced promptly when it reaches the end of its life span.
- Do not clean the product with alcohol, benzine, etc.
Wipe with a dry cloth or a cloth which has been moistened with a dilute soap solution.
- Only use AAA (LR03) alkaline battery. Since other battery is not as powerful, the time for which the product can be used is dramatically reduced.

Specifications

Power supply: Battery

Battery size: 1 AAA (LR03) alkaline battery (Sold separately)

Weight: 32 g (including battery)

Airborne Acoustical Noise: 62 (dB(A) re 1pW)

Identificación de partes (Fig. 1)

1. Aparato principal
 - Ⓐ Interruptor
 - Ⓑ Cubierta de la pila
2. Cuchilla en el Lado Posterior
 - Ⓒ Cuchilla blanda
 - Ⓓ Botón de soltar la cuchilla
3. Cuchilla de cejas
4. Peine de cejas
5. Tapa
6. Cepillo de limpieza
7. Estuche blando para transporte

Insertando la pila (Fig. 2)

(La pila se vende por separado.)

Asegúrese de retirar la cubierta de la pila sólo después de que el interruptor esté apagado.

1. Inserte una pila alcalina AAA (LR03).

Nota: Inserte la pila en la polaridad correcta.
2. Vuelva a colocar la cubierta de la pila.

Introducir y extraer la cuchilla (Figs. 3 y 4)

(Introduzca la cuchilla específica según el área que va a ser perfilada.)

■ Extracción de la cuchilla (Fig. 3)

1. Sostenga el cabezal del perfilador con su dedo de modo que no se balancee excesivamente.
2. Deslice el botón de soltar la cuchilla en la dirección de la flecha.
3. Saque la cuchilla siguiendo la dirección de la flecha.

■ Introducción de la cuchilla (Fig. 4)

1. Sostenga el cabezal del perfilador con su dedo de modo que no se balancee excesivamente.

2. Adose insertando la proyección en la punta del perfilador facial dentro en el espacio de la cuchilla.
3. Deslice el botón de soltar la cuchilla en la dirección de la flecha.

Perfilando el vello

(Use la cuchilla de vello blando)

■ Sosteniendo la cuchilla contra la piel (Fig. 5)

- Coloque la cuchilla contra la piel.
- Lentamente mueva la cuchilla contra el flujo del vello.

■ Cómo perfilar (Fig. 6)

Lentamente mueva el perfilador facial en la dirección en las áreas a ser perfiladas siguiendo las flechas de la fig. 6.

1. Sobre las cejas
Mueva desde la línea del cabello hacia el centro de la frente.
Luego de nuevo a la línea del cabello.
2. Mejilla
Mueva hacia afuera desde el centro de la cara.
3. Labio superior
Estire su labio superior y deslicelo de arriba abajo.
4. Patillas
Una vez decidida la longitud de las patillas recorte hacia abajo.
5. Debajo de los ojos
Sostenga la piel con sus dedos y muévelo hacia afuera desde el centro.
6. Nuca
Sostenga la piel con sus dedos y muévelo hacia arriba.

Perfilando sus cejas

(Use la cuchilla de cejas)

■ Forma básica de cejas (Fig. 7)

- ① La base de las cejas (Ⓐ) está dentro de las líneas que se extienden desde el lado interior y exterior de la nariz.
- ② La cresta de las cejas (Ⓒ) está arriba del arco de las cejas (Ⓑ) dentro de las líneas que se extienden del filo de afuera del ojo y del iris.
- ③ La punta de las cejas (Ⓓ) está dentro de la línea que se extiende desde y que conecta el lado de afuera de la nariz y el filo de afuera del ojo.

■ Usando el perfilador facial en las cejas (Fig. 8)

Lentamente mueva el perfilador facial en la dirección de la flecha a lo largo del vello que sobresale del contorno.

1. Por encima de la ceja
Deténgase a unos 2-3 mm del lado de la ceja.
2. Debajo de la ceja
Recorte al tiempo que sostiene el párpado y estira la piel.
3. La frente
Perfile mientras cambia la posición de la mano.

Peine para cejas (Fig. 9)

1. Peine para cejas A
Longitud de recorte: 6-8 mm
Imagen Acabada:
Ceja total larga (longitud pareja)
Para una ceja natural
2. Peine para cejas B
Longitud de recorte: 2-4 mm
Imagen Acabada:

Ceja total corta (longitud pareja)
La ceja se hace más fácil de dibujar.

■ Introducción del peine (Fig. 10)

- Sostenga el cabezal del perfilador facial con su dedo de modo que no se balancee excesivamente.
- Seleccione la longitud de recorte y alinee la marca L (largo) o S (corto) con la ranura en el peine de cejas. Inserte el peine de cejas en la cuchilla de cejas hasta que se oiga un clic.

■ Cómo utilizar el perfilador facial (Fig. 11)

- Use el peine de cejas sosteniéndolo cerca de su piel (Ⓐ). La cuchilla está en la posición de la línea (Ⓑ).
1. Alinee el peine con su ceja y muévelo desde el final hasta el comienzo de la ceja. (Fig. 12)
 2. Repita hasta que la ceja esté recortada a la longitud deseada.
 - Dependiendo de la persona, el vello en la base de la ceja puede que esté apuntando hacia arriba. En este caso, se recomienda mover el peine contra el flujo del vello, en la dirección desde la frente hacia la nariz. (Fig. 13)

Limpieza

(Asegúrese de apagar el interruptor)

1. Saque la cuchilla.
2. Limpie con el cepillo.
3. Limpie cualquier vello recortado con un paño seco.
4. Después de limpiar, introduzca la cuchilla en su posición original.

Advertencia

- Manténgalo lejos del alcance de los niños.
- No limpie el producto en el agua.
- Las siguientes personas no deberían usar el producto.
 - Personas de piel sensible
 - Personas con propensión a las alergias
 - En áreas dónde hubieran granitos o acné.
- No lo use en áreas que no sean la cara o la línea del cuello.
- No lo modifique, desarme ni repare.
- Ya que la cuchilla es una máquina de precisión, manéjela con cuidado.
- Verifique que la cuchilla no esté dañada antes de usar el producto.
- Sólo úselo en la piel desnuda. El usarlo cuando jabón, crema o lociones hayan sido aplicados puede provocar errores en el perfilado.

- Cuando el perfilador facial comienza a perder potencia, reemplace la pila. La pila puede tener fugas si no es reemplazada prontamente cuando llega al fin de su vida útil.
- No limpie el producto con alcohol, ni disolventes, etc. Límpielo con un paño seco o un paño que ha sido mojado en una solución diluida con jabón.
- Se recomienda la utilización de una pila alcalina AAA (LR03). Ya que las otras pilas pueden reducir la potencia y duración del perfilador facial.

Especificaciones

Fuente de alimentación: Pila

Tamaño de la pila:

1 pila alcalina AAA (LR03)
(Vendida por separado)

Peso: 32 grs. (incluyendo la pila)

Ruido Acústico Aéreo:

62 (dB(A) ref 1pW)

