

Panasonic®

Operating Instructions
Manuel d'utilisation

Rechargeable Shaver
Rasoir rechargeable

Model No. ES8109
N° de modèle ES8109

English	2
Français	12
Español	22

Before operating this unit, please read these instructions completely.
Il est recommandé de lire attentivement ce manuel avant d'utiliser l'appareil.



IMPORTANT SAFETY INSTRUCTIONS

When using an electrical appliance, basic precautions should always be followed, including the following:

Read all instructions before using this appliance.

DANGER To reduce the risk of electric shock:

1. Do not reach for an appliance that has fallen into water. Unplug immediately.
2. Charger unit is not for immersion or for use in shower.
3. Do not place or store appliance where it can fall or be pulled into a tub or sink. Do not place in or drop into water or other liquid.
4. Except when charging, always unplug this appliance from the electrical outlet immediately after using.
5. Unplug this appliance before cleaning.
6. Do not use an extension cord with this appliance.

WARNING To reduce the risk of burns, fire, electric shock, or injury to persons:

1. Close supervision is necessary when this appliance is used by, on, or near children or invalids.

2. Use this appliance only for its intended use as described in this manual. Do not use attachments not recommended by the manufacturer.
3. Never operate this appliance if it has a damaged cord or plug, if it is not working properly, if it has been dropped or damaged, or dropped into water. Return the appliance to a service center for examination and repair.
4. Keep the cord away from heated surfaces.
5. Never drop or insert any object into any opening.
6. Do not use outdoors or operate where aerosol (spray) products are being used or where oxygen is being administered.
7. Do not use this appliance with damaged shaving blades and/or foil, as facial injury may occur.
8. Always attach plug to appliance first, then to outlet. To disconnect, turn all controls to "off" then remove plug from outlet.

SAVE THESE INSTRUCTIONS

SPECIFICATIONS

Power source: 100-240 V AC, 50-60 Hz
(Automatic voltage conversion)

Motor voltage: 3.6 V DC

Charging time: 1 hour

This product is intended for household use only.

Important

► Before use

This Wet/Dry shaver can be used for wet shaving with shaving lather or for dry shaving. You can use this watertight shaver in the shower and clean it in water. The following is the symbol of Wet shaver. The symbol means that the hand-held part may be used in a bath or shower.



Treat yourself to wet lather shaves for at least three weeks and notice the difference. Your Panasonic Wet/Dry shaver requires a little time to get used to because your skin and beard need about a month to adjust to any new shaving method.

► Using the shaver

Warning - Persons using a medical electronic device implanted in their body such as a pacemaker should not place this unit close to the medical electronic device. It may cause an accident or trouble.

Caution - The outer foil is very thin and can be damaged if not used correctly. Check that the foil is not damaged before using the shaver. Do not use the shaver if the foil etc. is damaged as you will cut your skin.

► Charging the shaver

Do not use any power cord, AC adaptor or recharger other than one specifically designed for this model. Plug in the adaptor into a household outlet where there is no moisture and handle it with dry hands. The shaver and the recharger may become warm during use and charging. However, this is not a malfunction. Do not charge the shaver where it will be exposed to direct sunlight or other heat sources. Hold the adaptor when disconnecting it from the household outlet. If you tug on the power cord, you

may damage it. Contact an authorized service center if the power cord gets damaged.

The adaptor is intended to be correctly oriented in a vertical or floor mount position.

► Cleaning the shaver

Warning - Disconnect the power cord from the shaver before cleaning it to prevent electric shock.

Keep both the inner blades inserted. If only one of the inner blades is inserted, the shaver may be damaged. If you clean the shaver with water, do not use salt water or hot water. Do not soak the shaver in water for a long period of time. Wipe it with a cloth dampened with soapy water. Do not use thinner, benzine or alcohol.

► Storing the shaver

Disconnect the power cord when storing the shaver. Do not bend the power cord or wrap it around the shaver. Do not leave this shaver within the reach of small children. Keep these operating instructions in a safe place.

► Self-cleaning recharger

Do not clean the adaptor or the self-cleaning recharger in water as it will damage them or cause an electric shock. Do not remove the shaver from the self-cleaning recharger while using a course that includes the "Dry" function. A heater is used so the area around the blades becomes extremely hot and you may burn yourself.

Place the self-cleaning recharger on a level and stable surface. Otherwise the cleaning liquid may spill and discolor leather products or other surfaces. Wipe it immediately. The self-cleaning recharger cleans the inner blades and the system outer foil. Wash with water to remove beard trimmings in other areas.

Parts identification

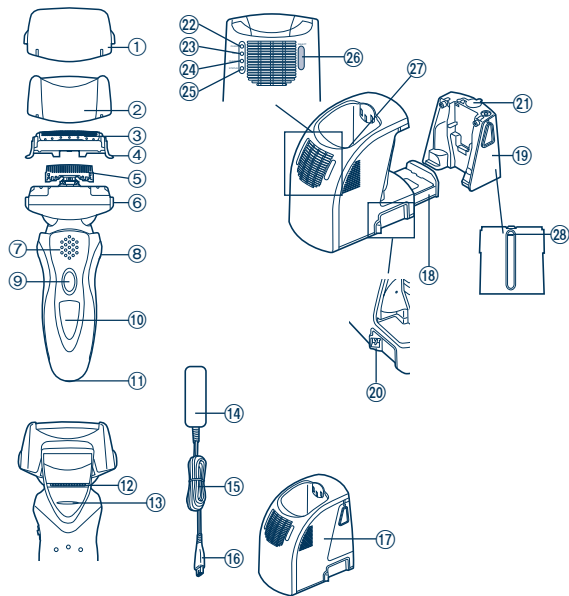

- ① Protective cap
- ② Foil frame
- ③ System outer foil
- ④ System outer foil release buttons
- ⑤ Inner blades
- ⑥ Foil frame release buttons
- ⑦ Finger rest
- ⑧ Pivot action selector
- ⑨ OFF/ON switch
- ⑩ LCD panel
- ⑪ Appliance socket
- ⑫ Trimmer
- ⑬ Trimmer handle

- ⑭ Adaptor (RE7-40)
- ⑮ Power cord
- ⑯ Appliance plug
- ⑰ Self-cleaning recharger
(Referred to as the "Recharger".)
- ⑱ Detergent cartridge
- ⑲ Water tank
- ⑳ Socket
- ㉑ Water tank cap
- ㉒ Clean lamp
- ㉓ Dry lamp
- ㉔ Charge lamp
- ㉕ Status lamp
- ㉖ Select button
- ㉗ Cleaning tray
- ㉘ Water level

Operating environment for the self-cleaning recharger

Operating temperature:	15-35 °C (59-95 °F)
Operating humidity:	Less than 95%

- If you use the self-cleaning recharger in temperatures outside the above range, the following problems may occur.
 - The time it takes to charge the shaver increases.
 - The recharger stops functioning.
 - The lifespan of the rechargeable battery shortens. (Only when you use the recharger in lower temperatures.) In this case, the indicators on the LCD panel will blink twice every second.
- If the indicators on the LCD panel do not glow, wait for a short while until it glows.
- Depending on the environment, the shaver may not dry even if you select a course that includes the "Dry" function. In this case, wipe off any drops of water with a dry cloth.

Charging with the self-cleaning recharger

Thoroughly wipe off any drops of water on or around the recharger so that it is dry before charging it.



- 1 Attach the detergent cartridge and the water tank to the self-cleaning recharger.**

Page 7

- 2 Insert the appliance plug.**

- 3 Plug in the adaptor.**

- 4 Remove the protective cap ① and then attach the shaver.**

- Turn the shaver off before attaching.
- Check that the outer foil is not deformed or damaged when you are attaching the shaver.
- The indicators on the LCD panel glow and charging starts.
- Charging is completed when the indicators on the LCD panel blink.
(Max. 1 hour later)

- You can keep the shaver attached to the recharger, or connected to the adaptor, when not using it to maintain full battery capacity. You cannot overcharge the shaver.
- If the shape of the plug does not fit the power outlet, use an attachment plug adaptor of the proper configuration.

► Charging without the self-cleaning recharger

You can also charge without the recharger.

1. Insert the appliance plug into the shaver.
2. Plug in the adaptor into a household outlet.

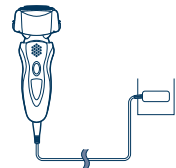

Reading the LCD panel

The LCD panel shows the remaining battery capacity from 0% to 100%, in 10% increments.

While charging



The indicators glow.

After charging is completed



The indicators blink once every second.

10 minutes after charging is completed



The indicators blink once every 2 seconds.

When the battery capacity is low



- You can shave 1 to 2 times after "10%" appears. (This will differ depending on usage.)

"10%" appears and  blinks.

- A full charge will supply enough power for approx. 14 shaves of 3 minutes each.

► Using the trimmer

Slide the trimmer handle up. Place at a right angle to your skin and move downwards to trim your sideburns.



Shave

Using the shaver

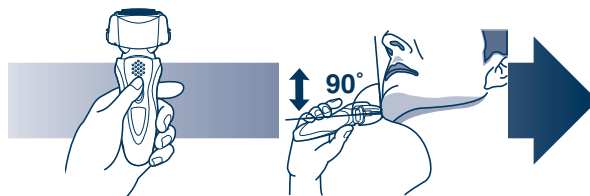

- Press the OFF/ON switch.
- Hold the shaver as illustrated above and shave.

- Start out shaving by applying gentle pressure to your face. Stretch your skin with your free hand and move the shaver back and forth in the direction of your beard. You may gently increase the amount of pressure as your skin becomes accustomed to this shaver. Applying excessive pressure does not provide a closer shave.

► Pivot action selector

Use to select "SOFT" (soft) or "LOCK" (lock).

You can change the pivot action whether the shaver is turned on or off.



Cleaning with the self-cleaning recharger

► Preparing the self-cleaning recharger

Remove the shaver and the appliance plug from the self-cleaning recharger.

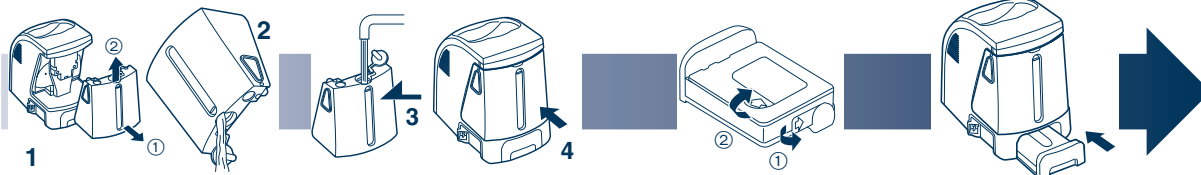

1 Remove the water tank and then open the water tank cap.

2 Wash away the old cleaning liquid and then rinse the water tank.

3 Pour tap water into the water tank.

- Do not let the water rise above the maximum water line. This may cause the cleaning liquid to spill.

4 Securely close the water tank cap and then attach the tank.

5 Peel off the seals from the new detergent cartridge. (2 seals)

- Hold the detergent cartridge horizontally. (The detergent may spill if the detergent cartridge is tilted too much.)

6 Attach the detergent cartridge.

- Replace the HydraClean™ Shaving System Solution Cartridge when the status lamp is illuminated. Use the below chart as a guide.

Shaving	Cleaning	Reusability
1 time/day	1 time/day	approx. 30 times
	1 time/3 days	approx. 10 times
	1 time/week	approx. 4 times

The expiration date of the cleaning liquid is 6 months after it is opened. If you do not use the cleaning liquid for more than 6 months, throw

away the detergent cartridge and the cleaning liquid.

- Only use self-cleaning recharger detergent for Panasonic shavers.
- Always change the detergent cartridge and the cleaning liquid in the water tank at the same time. Adding water, or changing just the detergent cartridge or the water, will result in deteriorated cleaning functions.
- If you operate the self-cleaning recharger, the concentrated detergent in the detergent cartridge dilutes and the water inside the tank will become a cleaning liquid.

► Cleaning the shaver

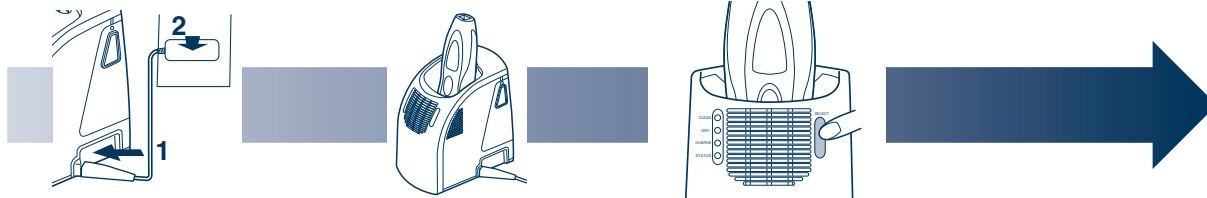

1 Insert the appliance plug.

2 Plug in the adaptor.

- Remove any soap or water on the shaver if it has been washed with hand soap or any other detergent.

3 Remove the protective cap **①** and then attach the shaver.

- Turn the shaver off before attaching.
- Check that the outer foil is not deformed or damaged when you are attaching the shaver.

4 Press [SELECT] to select the course.

- Each time you press [SELECT], the course changes from “Clean/Dry/Charge” → “Clean/Dry” → “Dry/Charge” → “Dry” → “Charge”.
- The courses start approximately 6 seconds after they are selected.
- The course will be aborted if the power is cut off. In this case, perform the course again from the beginning.
- Do not detach the detergent cartridge or the water tank as the cleaning liquid may spill causing a malfunction.

Course	Course selection indications				On shaver ➔	Course completion summary					
	On recharger			Changeable course halfway through		On recharger			On shaver ➔	Time required (guide) [In the low temperature]	
	CLEAN	DRY	CHARGE			CLEAN	DRY	CHARGE			
① Charge	○	○	●*	②③④⑤	Glows	➔	○	○	○	Blinks	1 hour
② Clean/Dry/ Charge	●	●	●	③	Glows while charging	➔	☀	☀	○	Blinks	2 hours [+30 min]
③ Clean/Dry	●	●	○	②	–	➔	☀	☀	○	–	1 hour [+30 min]
④ Dry/Charge	○	●	●	②③⑤	Glows while charging	➔	○	☀	○	Blinks	2 h 40 min
⑤ Dry	○	●	○	②③④	–	➔	○	☀	○	–	1 h 40 min

*The lamp goes out in 6 seconds.

▶▶▶▶▶ Cleaning with the self-cleaning recharger (continued)

▶ Follow the steps outlined below if the status lamp blinks or glows during the “Clean/Dry/Charge” course or the “Clean/Dry” course.

Blinks

Correctly set the detergent cartridge and then restart a course.

If the status lamp goes out

Continue a course.

Glows

Remove the shaver from the self-cleaning recharger and then check that the [CLEAN] lamp has gone out. (Be careful as the blade may be hot or wet.) Check that the water tank is correctly attached, the water tank cap is securely closed and the self-cleaning recharger is placed horizontally.

When an abnormality has been corrected

Press and hold [SELECT] for approximately 2 seconds to turn off the status lamp and then restart a course.

When no abnormality was found

It is time to replace the detergent cartridge and cleaning liquid inside the water tank.
Drain the old cleaning liquid inside the water tank and then refill it with water. Replace the old detergent cartridge and then restart the course.

When the status lamp goes out

Continue a course.

When the status lamp glows again

Contact an authorized service center.

Cleaning the shaver without the self-cleaning recharger

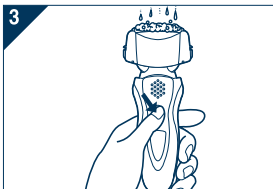

We recommend that you clean your shaver with the self-cleaning recharger or the “sonic” vibration turbo-cleaning mode when the faucet symbol  appears on the LCD panel.

1. Disconnect the power cord from the shaver.
2. Apply some hand soap and some water to the outer foil.
3. Press the OFF/ON switch for more than 2 seconds to activate the turbo mode for “sonic” vibration cleaning.
 -  appears on the LCD panel.
 - After about 20 seconds, it will be automatically turned off, or you can turn it off by pressing the OFF/ON switch.
4. Remove the system outer foil and press the OFF/ON switch for more than 2 seconds to activate the turbo mode for “sonic” vibration cleaning and clean it with running water.
5. Wipe off any drops of water with a dry cloth.
6. Remove the system outer foil and the foil frame to allow them to dry completely.

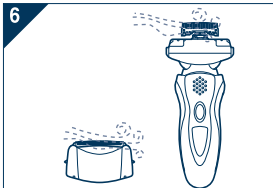
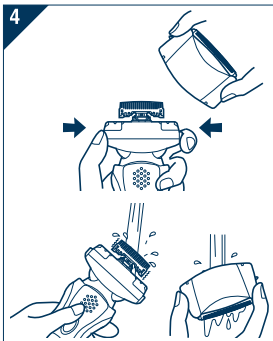

Caution for turbo mode

- Shaving in turbo mode may damage your skin. Turn the shaver off and then on again to cancel turbo mode.
- Do not place your fingers on the OFF/ON switch while using the shaver. This may cause the shaver to turn off or enter turbo mode. Place your fingers on the finger rest while using the shaver.

Replacing the system outer foil and the inner blades

system outer foil	once every year
inner blade	once every two years

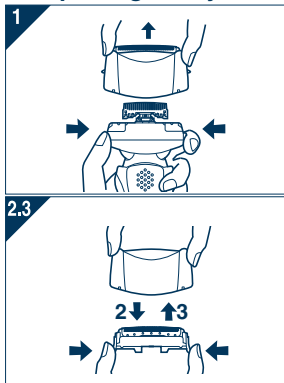
▶ Replacing the system outer foil

1. Press the foil frame release buttons and lift the system outer foil upwards as illustrated.
2. Press the system outer foil release buttons and pull down the system outer foil as illustrated.
3. Insert the system outer foil until it clicks.
 - Always attach the system outer foil in proper direction.
 - Always insert the system outer foil to the foil frame when attaching to the shaver.

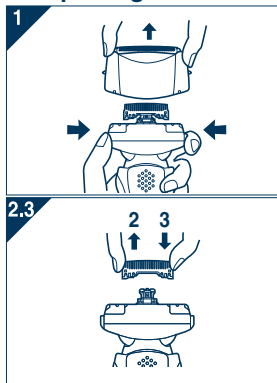
▶ Replacing the inner blades

1. Press the foil frame release buttons and lift the system outer foil upwards as illustrated.
2. Remove the inner blades one at a time as illustrated.
 - Do not touch the edges (metal parts) of the inner blades to prevent injury to your hand.
3. Insert the inner blades one at a time until they click as illustrated.

Cleaning the self-cleaning recharger

Beard trimmings may become attached to the cleaning tray of the self-cleaning recharger. Follow the steps below to remove them. We recommend doing this each time you change the detergent cartridge.

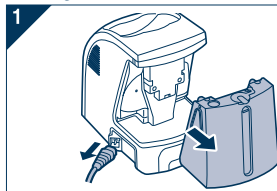

1. Be sure to remove the water tank and the appliance plug from the self-cleaning recharger.
 - Be careful not to spill the cleaning liquid.

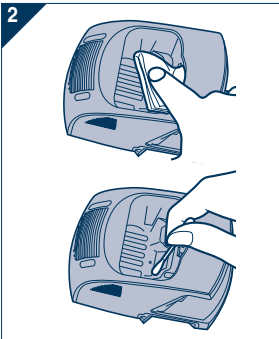

2. Gently wipe off any beard trimmings attached to the inside of the cleaning tray with a cloth or tissue paper dampened with water.
- Clean the corners and uneven parts of the cleaning tray with a cotton swab dampened with water.

- Do not pull hard on the rubber blade protector at the bottom of the cleaning tray. The rubber may come off if you pull hard on it. It is only necessary to pull it up slightly.
- Warning - Do not wash or apply water to the adaptor or self-cleaning recharger. Failure to observe this may cause electric shock or result in short circuits.

► When the water does not drain from the cleaning tray

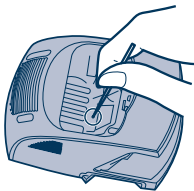

Beard trimmings may clog the drain at the bottom of the cleaning tray. In this case, you cannot clean or dry the shaver. Push the beard trimmings down through the drain with a toothpick etc.

Removing the built-in rechargeable battery

ATTENTION:

The lithium ion battery you have purchased is recyclable. Please call 1-800-8-BATTERY for information on how to recycle this battery.



WARNING for Lithium Battery:

Fire, explosion, and severe burn hazard. Do not crush, disassemble, heat above 100°C (212°F), or incinerate.

Remove the built-in rechargeable battery before disposing of the shaver. Do not dismantle or replace the battery so that you can use the shaver again. This could cause fire or an electric shock. Replace it at an authorized service center.

- Disconnect the power cord from the shaver when removing the battery.
- Perform steps ① to ⑤ and lift the battery, and then remove it.

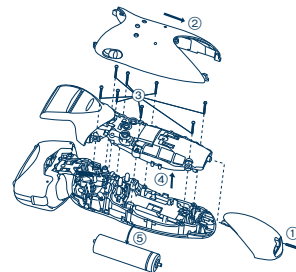

FOR YOUR CONVENIENCE, WE HAVE ESTABLISHED A TOLL-FREE (IN USA ONLY) NATIONAL ACCESSORY PURCHASE HOT LINE AT 1-800-332-5368.

IN CANADA, CONTACT PANASONIC CANADA INC. AT THE ADDRESS OR TELEPHONE NUMBER ON THE BACK PAGE.

CONSIGNES DE SÉCURITÉ IMPORTANTES

Lors de l'utilisation d'un appareil électrique, il faut toujours prendre des précautions de base, y compris les suivantes:

Lisez toutes les instructions avant d'utiliser cet appareil.

DANGER Afin de réduire tout risque d'électrocution:

1. Ne touchez pas un appareil qui est tombé dans l'eau. Débranchez-le immédiatement.
2. N'immergez ni n'utilisez le chargeur dans la douche.
3. Ne placez ni ne rangez l'appareil là où il peut tomber ou être précipité dans une baignoire ou un évier. Ne déposez ou n'échappez pas dans l'eau ou dans un autre liquide.
4. Débranchez toujours cet appareil de la prise électrique immédiatement après usage, excepté pendant la charge.
5. Débranchez cet appareil avant de le nettoyer.
6. N'employez pas de rallonge avec cet appareil.

MISES EN GARDE Afin de réduire le risque de brûlures, d'incendie, d'électrocution ou de blessures corporelles:

1. Une grande vigilance est nécessaire lorsque cet appareil est utilisé par des enfants ou des personnes handicapées, sur eux ou en leur présence.
2. Utilisez cet appareil uniquement pour son usage prévu, comme le décrit le présent manuel. N'utilisez pas d'accessoires qui ne sont pas recommandés par le fabricant.

3. N'utilisez jamais cet appareil si le cordon ou la fiche est endommagé, s'il ne fonctionne pas correctement, s'il est tombé, endommagé ou tombé dans l'eau. Retournez l'appareil à un centre de réparation pour le faire inspecter et réparer.
4. Gardez le cordon à distance des surfaces chauffées.
5. Ne faites jamais tomber ou n'insérez pas un objet dans les ouvertures de l'appareil.
6. N'utilisez pas à l'extérieur, dans des endroits où des aérosols (pulvérisateurs) sont utilisés ou là où de l'oxygène est administré.
7. N'utilisez pas ce rasoir avec des lames de rasage et/ou une grille endommagées, car des blessures au visage risquent de se produire.
8. Branchez toujours la fiche à l'appareil en premier, puis pour débrancher, commutez toutes les commandes sur "arrêt".

CONSERVEZ LES PRÉSENTES INSTRUCTIONS

CARACTÉRISTIQUES TECHNIQUES

Alimentation: 100-240 V c.a., 50-60 Hz
(Conversion de tension automatique)

Tension du moteur: 3,6 V c.c.

Temps de recharge: 1 heure

Ce produit est destiné à un usage domestique uniquement.

Important

► Avant utilisation

Ce rasoir sec/mouillé peut être utilisé pour le rasage mouillé avec du gel de rasage ou pour le rasage à sec. Vous pouvez utiliser ce rasoir étanche sous la douche et le nettoyer dans l'eau. Le symbole suivant indique un rasoir mouillé. Ce symbole signifie que la partie du rasoir qui est tenue à la main peut être utilisée dans un bain ou sous la douche.



Essayez le rasage mouillé au gel pendant un minimum de trois semaines et vous verrez la différence! Il vous faudra un peu de temps pour vous habituer à votre rasoir Panasonic sec/mouillé car votre peau et votre barbe ont besoin d'un mois environ pour s'adapter à une nouvelle méthode de rasage.

► Utilisation du rasoir

Attention - La grille de protection est très fine et peut être endommagée en cas d'utilisation incorrecte. Vérifiez que la grille n'est pas endommagée avant d'utiliser le rasoir. N'utilisez pas le rasoir si la grille est endommagée car vous pourriez vous couper la peau.

► Chargement du rasoir

N'utilisez pas un cordon d'alimentation ou un chargeur autres que ceux prévus pour ce modèle. Branchez l'adaptateur dans une prise secteur qui n'est pas humide et manipulez-le en ayant les mains sèches. Le rasoir et le chargeur peuvent chauffer pendant l'utilisation et le chargement. Ceci est tout à fait normal. Ne chargez pas le rasoir dans un endroit où il sera exposé à la lumière directe du soleil ou à une autre source de chaleur. Tenez l'adaptateur lorsque vous le déconnectez de la prise secteur. Si vous tirez sur le cordon d'alimentation, vous risquez de l'endommager. Contactez un centre de service agréé si le cordon d'alimentation est endommagé.

Il convient de placer l'adaptateur à la verticale ou sur le plancher.

► Nettoyage du rasoir

Avertissement - Déconnectez le cordon d'alimentation du rasoir avant de nettoyer ce dernier, afin de ne pas vous électrocuter. Veillez à ce que les deux lames soient insérées. Si une seule lame est insérée, le rasoir peut être endommagé. Si vous nettoyez le rasoir à l'eau, n'utilisez pas d'eau salée ni d'eau chaude. Ne laissez pas tremper le rasoir dans l'eau pendant trop longtemps. Nettoyez-le avec un chiffon trempé dans de l'eau savonneuse. N'utilisez pas de solvant, de benzène ou d'alcool.

► Rangement du rasoir

Déconnectez le cordon d'alimentation avant de ranger le rasoir. Ne pliez pas le cordon d'alimentation et ne l'enroulez pas autour du rasoir. Ne laissez pas ce rasoir à portée des enfants. Conservez et rangez ces instructions.

► Chargeur autonettoyant

Ne nettoyez pas l'adaptateur du chargeur autonettoyant avec de l'eau car cela l'endommagera ou entraînera une électrocution. Ne retirez pas le rasoir du chargeur autonettoyant pendant l'utilisation de la fonction "Sec". Un dispositif de chauffage fonctionne près des lames et rend cette zone extrêmement chaude, ce qui entraîne un risque de brûlure.

Placez le chargeur autonettoyant sur une surface de niveau et stable. Sinon, le liquide de nettoyage pourrait fuir et décolorer les objets en cuir ou d'autres surfaces. Essayez-le immédiatement. Le chargeur autonettoyant nettoie les lames intérieures et la grille de protection du système. Nettoyez avec de l'eau pour retirer les poils de barbe des autres zones.

Identification des pièces

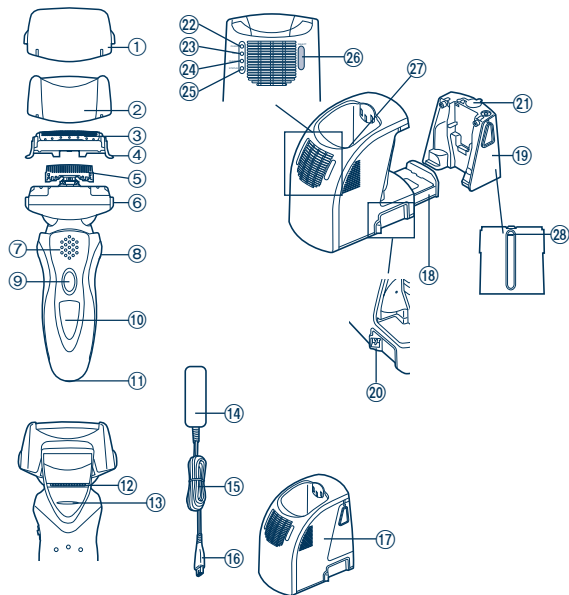

- | | |
|---|--------------------------------|
| ① Couvercle de protection | ⑧ Sélecteur d'action à pivot |
| ② Cadre de la grille de protection | ⑨ Interrupteur de marche/arrêt |
| ③ Grille de protection du système | ⑩ Panneau ACL |
| ④ Boutons de déverrouillage de la grille de protection du système | ⑪ Prise |
| ⑤ Lames intérieures | ⑫ Taille-favoris |
| ⑥ Boutons de déverrouillage du cadre de grille de protection | ⑬ Levier du taille-favoris |
| ⑦ Support d'appui des doigts | ⑭ Adaptateur (RE7-40) |
| | ⑮ Cordon d'alimentation |
| | ⑯ Fiche de l'appareil |

- | | |
|---|---------------------------------|
| ⑰ Chargeur autonettoyant (Appelé "Chargeur".) | ⑳ Témoïn de séchage (DRY) |
| ⑱ Cartouche de détergent | ㉑ Témoïn de chargement (CHARGE) |
| ⑲ Réservoir d'eau | ㉒ Témoïn d'état |
| ⑳ Prise | ㉓ Bouton de sélection |
| ㉑ Couvercle du réservoir d'eau | ㉔ Plateau de nettoyage |
| ㉒ Témoïn de nettoyage (CLEAN) | ㉕ Niveau d'eau maximum |

Environnement de fonctionnement du chargeur autonettoyant

Température de fonctionnement : 15-35 °C (59-95 °F)

Humidité de fonctionnement : Inférieure à 95%

- Si vous utilisez le chargeur autonettoyant à des températures supérieures à la plage indiquée ci-dessus, les problèmes suivants risquent de se produire.
 - Le temps nécessaire au chargement augmente.
 - Le chargeur arrête de fonctionner.
 - La durée de vie de la batterie rechargeable diminue. (Uniquement lorsque le chargeur est utilisé à des températures trop basses.) Dans ce cas, les témoins du panneau ACL se mettront à clignoter toutes les deux secondes environ.
- Si les témoins du panneau ACL ne s'allument pas, veuillez patienter quelques instants jusqu'à ce qu'ils s'allument.
- En fonction de l'environnement d'utilisation, le rasoir peut ne pas sécher même si la fonction "Sec" est utilisée. Dans ce cas, essuyez toute trace d'eau à l'aide d'un chiffon sec.

Chargement à l'aide du chargeur autonettoyant

Essuyez avec soin toute trace d'eau sur ou à proximité du chargeur afin qu'il soit bien sec avant le démarrage du chargement.

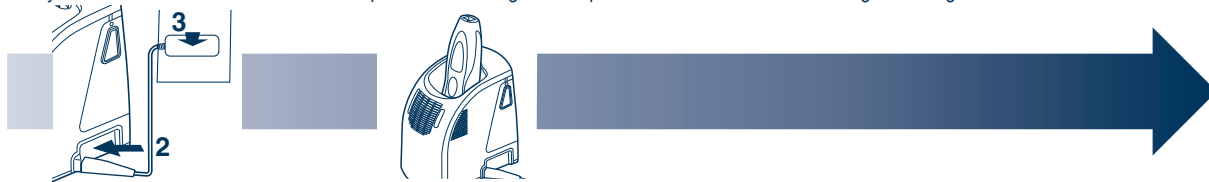

1 Fixez la cartouche de détergent et le réservoir d'eau sur le chargeur autonettoyant.

Page 17

2 Insérez la prise dans l'appareil.

3 Branchez l'adaptateur.

4 Retirez le couvercle de protection puis fixez le rasoir.

- Éteignez le rasoir avant de le fixer.
- Vérifiez que la grille de protection n'est pas déformée ou endommagée lorsque vous fixez le rasoir.
- Les indicateurs du panneau ACL s'allument, puis la recharge commence.
- La recharge est terminée dès que les indicateurs du panneau ACL commencent à clignoter. (1 heure après au maximum)

- Vous pouvez soit laisser le rasoir sur le chargeur, soit connecter le rasoir à l'adaptateur lorsqu'il n'est pas utilisé afin de maintenir la batterie complètement chargée. Le rasoir ne sera jamais trop chargé.
- Si la forme de la fiche ne correspond pas à la prise de courant, utilisez un adaptateur de prise de la même configuration.

► Chargement sans le chargeur autonettoyant

Il est également possible de le recharger sans le chargeur.

1. Insérez la prise de l'appareil dans le rasoir.
2. Branchez l'adaptateur à la prise secteur.

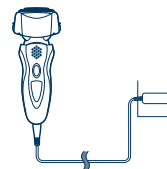

À propos du panneau ACL

Le panneau ACL indique la charge restante de la pile, allant de 0% à 100%, par pas de 10%.

Pendant le chargement



Les indicateurs s'allument.

Une fois le chargement terminé



Les indicateurs clignotent une fois par seconde.

10 minutes après la fin du chargement



Les indicateurs clignotent une fois toutes les 2 secondes.

Lorsque la capacité de la batterie est faible



- Une fois que l'indication "10%" s'affiche, il est possible de se raser 1 à 2 fois. (Cela dépend des conditions d'utilisation.)

"10%" s'affiche et ➡ se met à clignoter.

- Une pleine charge permettra d'effectuer environ 14 rasages de 3 minutes chacun.

► Utilisation du taille-favoris

Faites glisser le levier du taille-favoris vers le haut. Positionnez le taille-favoris à angle droit sur votre peau et descendez pour tailler vos favoris.



Se raser

Utilisation du rasoir

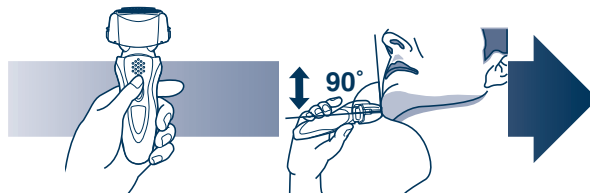

1 Appuyez sur l'interrupteur de marche/arrêt.

2 Tenez le rasoir comme illustré ci-dessus et rasez-vous.

- Commencez à vous raser en appuyant légèrement sur votre visage. Tendez votre peau à l'aide de l'autre main et faites des allers-retours en direction de la barbe. Vous pouvez appuyer un peu plus au fur et à mesure que votre peau s'habitue au rasoir. Néanmoins, le fait d'appuyer très fort n'augmente pas l'efficacité du rasage.

► Sélecteur d'action à pivot

S'utilise pour choisir entre "SOFT" (doux) ou "LOCK" (verrouillé).

Il est possible d'utiliser le sélecteur à pivot même lorsque le rasoir est éteint.



Nettoyage à l'aide du chargeur autonettoyant

► Préparation du chargeur autonettoyant

Retirez le rasoir et la prise de l'appareil du chargeur autonettoyant.

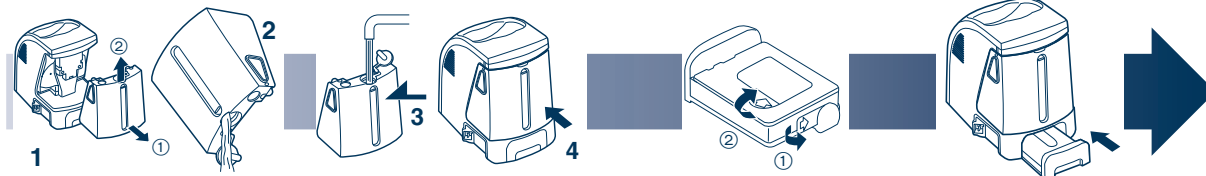

1 Retirez le réservoir d'eau puis ouvrez le couvercle du réservoir d'eau.

2 Retirez le liquide de nettoyage utilisé puis rincez le réservoir d'eau.

3 Versez de l'eau ordinaire jusqu'au niveau d'eau maximum.

- Ne laissez pas l'eau dépasser le niveau d'eau maximum. Cela pourrait entraîner une fuite de liquide de nettoyage.

4 Fermez le couvercle du réservoir d'eau puis fixez le réservoir.

5 Retirez les cachets de la nouvelle cartouche de détergent. (2 cachets)

- Tenez la cartouche de détergent horizontalement. (Le détergent peut fuir si la cartouche de détergent est trop inclinée.)

6 Fixez la cartouche de détergent.

- Remplacez la cartouche de solution du système de rasage HydraClean™ quand le témoin d'état s'allume. Le tableau cidessous peut vous servir de guide.

Rasage	Nettoyage	Utilisation
1 fois/jour	1 fois/jour	environ 30 fois
	1 fois tous les 3 jours	environ 10 fois
	1 fois/semaine	environ 4 fois

La date limite d'utilisation du liquide de nettoyage est de 6 mois après son ouverture. Si vous n'utilisez pas le liquide de nettoyage pendant plus de 6 mois, jetez la cartouche de détergent et le liquide de

nettoyage.

- N'utilisez que le détergent spécial pour chargeur autonettoyant de rasoir Panasonic.
- Changez toujours la cartouche de détergent et le liquide de nettoyage du réservoir d'eau en même temps. Le fait d'ajouter de l'eau ou de ne changer que la cartouche de détergent ou l'eau entraînera une détérioration des fonctions de nettoyage.
- Si vous faites fonctionner le chargeur autonettoyant, le détergent concentré dans la cartouche de détergent se dilue et l'eau se trouvant à l'intérieur du réservoir deviendra un liquide de nettoyage.

► Nettoyage du rasoir

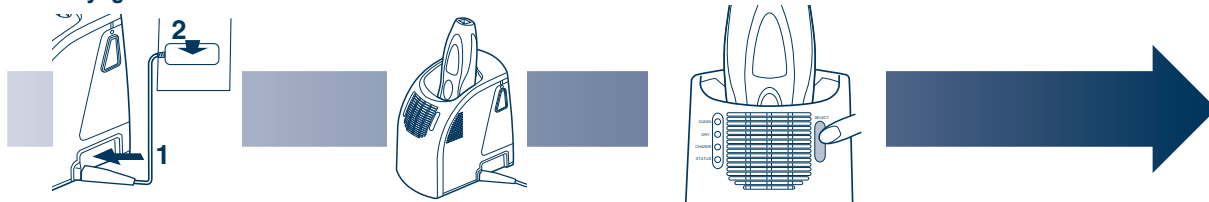

1 Insérez la prise dans l'appareil.

2 Branchez l'adaptateur.

- Retirez toute trace de savon ou d'eau du rasoir si ce dernier a été lavé avec du savon ordinaire ou tout autre détergent.

3 Retirez le couvercle de protection puis fixez le rasoir.

- Éteignez le rasoir avant de le fixer.
- Vérifiez que la grille de protection n'est pas déformée ou endommagée lorsque vous fixez le rasoir.

4 Appuyez sur [SELECT] pour sélectionner l'utilisation souhaitée.

- Chaque fois que vous appuyez sur [SELECT], l'utilisation passe à "Nettoyage/Sec/Chargement" → "Nettoyage/Sec" → "Sec/Chargement" → "Sec" → "Chargement".
- L'utilisation sélectionnée démarre environ 6 secondes après la sélection.
- Le fonctionnement s'arrête immédiatement en cas de coupure de courant. Dans ce cas, sélectionnez à nouveau l'utilisation souhaitée.
- Ne retirez pas la cartouche de détergent ou le réservoir d'eau car cela pourrait entraîner une fuite du liquide de nettoyage et un dysfonctionnement.

Utilisation	Indications de sélection d'utilisation			Sur le rasoir	➡	Récapitulatif de fin d'utilisation					
	Sur le chargeur					Type d'utilisation modifiable en cours d'utilisation	Sur le chargeur			Sur le rasoir	Durée requise (guide) [En basse température]
	CLEAN	DRY	CHARGE				CLEAN	DRY	CHARGE		
1 Chargement	○	○	○*	2 3 4 5	Allumé	○	○	○	Clignote	1 heure	
2 Nettoyage/Sec/Chargement	●	●	●	3	S'allume pendant la recharge	☀	☀	○	Clignote	2 heures [+30 min]	
3 Nettoyage/Sec	●	●	○	2	–	☀	☀	○	–	1 heure [+30 min]	
4 Sec/Chargement	○	●	●	2 3 5	S'allume pendant la recharge	○	☀	○	Clignote	2 h 40 min	
5 Sec	○	●	○	2 3 4	–	○	☀	○	–	1 h 40 min	

*Le témoin s'éteint en 6 secondes.

►►►► Nettoyage à l'aide du chargeur autonettoyant (suite)

- Effectuer les opérations suivantes si le témoin d'état clignote ou s'allume pendant l'utilisation en mode "Nettoyage/Sec/Chargement" ou "Nettoyage/Sec".

Clignote

Placez la cartouche de détergent correctement et démarrez un type d'utilisation.



Si le témoin d'état s'éteint

Continuez un type d'utilisation.

Lorsqu'une anomalie a été corrigée

Maintenez [SELECT] appuyé pendant environ 2 secondes pour éteindre le témoin d'état, puis redémarrez un type d'utilisation.



Lorsque le témoin d'état s'éteint

Continuez un type d'utilisation.

Allumé

Retirez le rasoir du chargeur autonettoyant puis vérifiez que le témoin [CLEAN] s'est éteint. (Faites bien attention car la lame peut être chaude ou humide.) Vérifiez que le réservoir d'eau est fixé correctement, que le couvercle de réservoir d'eau est bien fermé et que le chargeur autonettoyant est placé horizontalement.



Lorsqu'aucune anomalie n'a été détectée

Vous pouvez maintenant remplacer la cartouche de détergent et le liquide à l'intérieur du réservoir d'eau. Videz le liquide de nettoyage ancien du réservoir d'eau, puis remplissez à nouveau avec de l'eau. Remplacez l'ancienne cartouche de détergent puis redémarrez le type d'utilisation.



Lorsque le témoin d'état s'allume de nouveau

Contactez un centre de service agréé.

Nettoyage du rasoir sans le chargeur autonettoyant

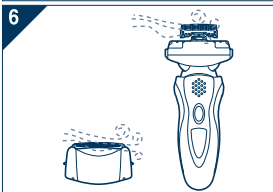
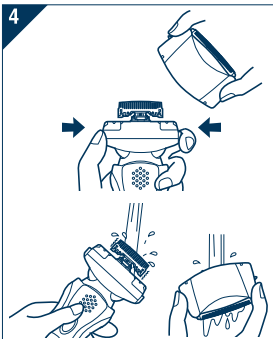
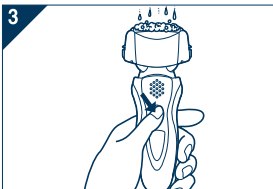

Nous vous recommandons de nettoyer votre rasoir à l'aide du chargeur à nettoyage automatique ou à vibration "sonique" lors de l'affichage  sur le panneau ACL.

1. Débranchez le cordon d'alimentation du rasoir.
2. Nettoyez la grille de protection avec de l'eau savonneuse.
3. Appuyez sur l'interrupteur de marche/arrêt pendant plus de 2 secondes pour activer le mode turbo de nettoyage à vibration "sonique".
 - (11) s'affiche sur le panneau ACL.
 - Au bout de 20 secondes, il sera éteint automatiquement, ou vous pouvez l'éteindre en appuyant sur l'interrupteur de marche/arrêt.
4. Retirez la grille de protection du système et appuyez sur l'interrupteur de marche/arrêt pendant plus de 2 secondes pour activer le mode turbo de nettoyage à vibration "sonique", et la nettoyer en la passant à l'eau courante.
5. Essuyez toute trace d'eau à l'aide d'un chiffon sec.
6. Retirez la grille de protection ainsi que son cadre de support, pour permettre un séchage complet de l'appareil.

Avertissement concernant le mode turbo

- Le rasage en mode turbo pourrait blesser votre peau. Éteignez le rasoir et rallumez-le pour annuler le mode turbo.
- Ne touchez pas l'interrupteur de marche/arrêt pendant l'utilisation du rasoir. Cela risquerait d'éteindre le rasoir ou d'activer le mode turbo. Placez toujours vos doigts sur le support prévu à cet effet pendant l'utilisation du rasoir.

Remplacement de la grille de protection du système et des lames intérieures

grille de protection du système	une fois par an
lame intérieure du système	une fois tous les deux ans

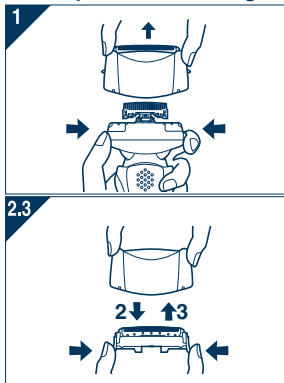
Remplacement de la grille de protection du système

1. Appuyez sur les boutons et soulevez comme indiqué sur l'illustration.
2. Appuyez sur les boutons et appuyez la lame vers le bas comme indiqué sur l'illustration.
3. Insérez la grille de protection du système jusqu'à ce qu'elle émette un "clic".
 - Fixez la grille de protection dans la bonne direction.
 - Remplacez la grille de protection dans son cadre de support avant de la fixer au rasoir.

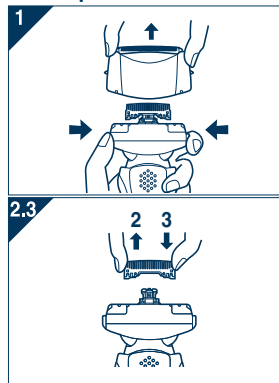
Remplacement des lames intérieures

1. Appuyez sur les boutons et soulevez comme indiqué sur l'illustration.
2. Retirez les lames intérieures, une à la fois comme indiqué sur l'illustration.
 - Ne touchez pas le fil (partie métallique) des lames intérieures pour ne pas vous blesser les mains.
3. Insérez les lames intérieures, une à la fois, jusqu'à ce qu'elles émettent un "clic" comme indiqué sur l'illustration.

Nettoyage du chargeur autonettoyant

Des poils peuvent se fixer sur le plateau de nettoyage du chargeur autonettoyant. Suivez les étapes ci-dessous pour les retirer. Nous recommandons d'effectuer cette opération à chaque fois que vous changez la cartouche de détergent.

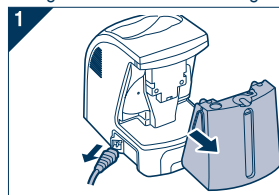

1. Assurez-vous de retirer le réservoir d'eau et la prise de l'appareil du chargeur autonettoyant.
 - Faites attention à ne pas renverser le liquide de nettoyage.

2

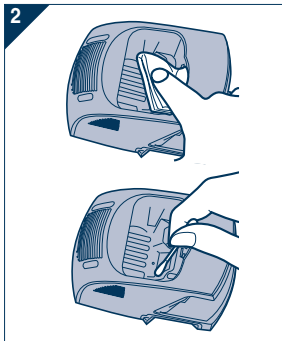

2. Essuyez doucement toute trace de poils collés à l'intérieur du plateau de nettoyage à l'aide d'un chiffon ou d'un mouchoir en papier humidifié avec de l'eau.
- Nettoyez les coins et les parties inégales du plateau de nettoyage à l'aide d'un coton-tige humidifié avec de l'eau.

- Ne forcez pas en tirant sur le protecteur de lame en caoutchouc situé en bas du plateau de nettoyage. Le caoutchouc pourrait se détacher si vous tirez trop fort dessus. Il suffit de le soulever légèrement.
- Avertissement - Ne lavez pas et n'appliquez pas d'eau sur l'adaptateur ou sur le chargeur autonettoyant. Si cette consigne n'est pas respectée, une électrocution ou des courts circuits pourraient se produire.

► Lorsque l'eau ne sort pas du plateau de nettoyage

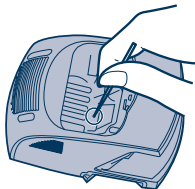

Des poils peuvent boucher l'orifice en bas du plateau de nettoyage. Dans ce cas, vous ne pouvez pas nettoyer ou sécher le rasoir. Poussez les poils hors de l'orifice à l'aide d'un cure-dent, etc.

Retrait de la batterie rechargeable intégrée

ATTENTION:

L'appareil que vous vous êtes procuré est alimenté par une batterie au lithium-ion. Pour des renseignements sur le recyclage de la batterie, veuillez composer le 1-800-8-BATTERY



AVERTISSEMENT sur la batterie au lithium:

Risque d'incendie, d'explosion et de brûlure grave. Ne démontez pas, ne chauffez pas à plus de 100 °C (212 °F) ou ne mettez pas au feu.

Retirez la batterie rechargeable intégrée avant de mettre le rasoir au rebut. Ne démontez pas et ne remettez pas la batterie en place pour utiliser à nouveau le rasoir. Cela pourrait entraîner un incendie ou une électrocution. Faites-la remettre en place dans un centre de service agréé.

- Débranchez le cordon d'alimentation du rasoir avant de retirer la batterie.
- Effectuez les étapes de ① à ⑤, soulevez la batterie, et retirez-la.

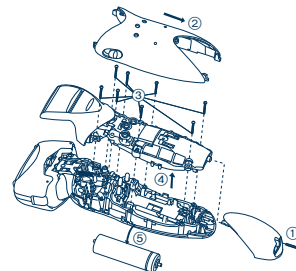

**POUR PLUS DE RENSEIGNEMENTS, COMMUNIQUER AVEC L'UNE DES SUCCURSALES MENTIONNÉES À L'ENDOS DU MANUEL.
POUR LE CANADA, CONTACTER L'UNE DES SUCCURSALES DE VENTE INDIQUÉES AU DOS.**

INSTRUCCIONES DE SEGURIDAD IMPORTANTES

Al utilizar un dispositivo eléctrico, deben seguirse siempre unas precauciones básicas que incluyen las siguientes:

Lea todas las instrucciones antes de utilizar este dispositivo.

PELIGRO Para reducir el riesgo de descargas eléctricas:

1. No intente alcanzar un dispositivo que se haya caído al agua. Desenchúfelo inmediatamente.
2. El cargador no debe sumergirse ni utilizarse en la ducha.
3. No coloque ni guarde el dispositivo donde pueda caerse en una bañera o lavabo. No lo coloque ni lo deje caer en agua o algún otro líquido.
4. Excepto cuando lo esté cargando, desenchufe siempre este aparato de la toma eléctrica tras utilizarlo.
5. Desenchufe este dispositivo antes de limpiarlo.
6. No utilice un alargador con este dispositivo.

ADVERTENCIA Para reducir el riesgo de quemaduras, fuego, descargas eléctricas o daños personales:

1. Es necesaria una supervisión cercana cuando el dispositivo sea utilizado por o cerca de niños o minusválidos.
2. Utilice este dispositivo solamente para el uso para el que se ha diseñado como se describe en este manual. No utilice ningún accesorio no

recomendado por el fabricante.

3. Nunca utilice el dispositivo si tiene el cordón o el enchufe dañado, si no funciona correctamente, o si se ha caído, dañado o mojado. Devuelva el dispositivo a un centro de servicio para examinarlo y repararlo.
4. Mantenga el cable alejado de las superficies calientes.
5. Nunca deje caer ni introduzca ningún objeto por cualquier abertura.
6. No utilice la afeitadora en exteriores o donde se estén utilizando aerosoles (spray) o donde se esté administrando oxígeno.
7. No utilice este dispositivo si las hojas de corte o las láminas están dañadas, ya que podrían causarse heridas en la cara.
8. Conecte siempre el enchufe al dispositivo y, a continuación, a la toma de corriente. Para desconectarlo, coloque todos los controles en la posición "apagado" y, a continuación, retire el enchufe de la toma de corriente.

GUARDE ESTAS INSTRUCCIONES

ESPECIFICACIONES

Fuente de alimentación: 100-240 V AC, 50-60 Hz
(Conversión de voltaje automática)

Voltaje del motor: 3,6 V DC

Tiempo de carga: 1 hora

Este producto está destinado solamente para su uso doméstico.

Importante

► Antes de utilizarlo

Esta afeitadora en Mojado/Seco puede utilizarse para afeitado en mojado con espuma o para afeitado en seco. Puede utilizar esta afeitadora impermeable bajo la ducha y limpiarla con agua. El siguiente es el símbolo de la afeitadora en mojado. El símbolo indica que el dispositivo manual puede utilizarse en un baño o ducha.



Cuidese con afeitados de espuma tres semanas y observe la diferencia. Su afeitadora Panasonic en Mojado/Seco requiere algo de tiempo para ajustarse debido a que su piel y barba necesitan alrededor de un mes para acostumbrarse a cualquier nuevo método de afeitado.

► Utilización de la afeitadora

Precaución - La lámina exterior es muy fina y puede dañarse si no se utiliza correctamente. Compruebe que la lámina no esté dañada antes de utilizar la afeitadora. No utilice la afeitadora si la lámina o algún otro elemento está dañado, ya que podría cortarse la piel.

► Carga de la afeitadora

No utilice ningún cable de alimentación, adaptador de CA o recargador que no sea el que está específicamente diseñado para este modelo. Enchufe el adaptador en una toma de corriente doméstica donde no haya humedad y manéjela con las manos secas. La afeitadora y el cargador podrían calentarse durante la utilización y la carga. Sin embargo, esto no supone una avería. No cargue la afeitadora en un lugar donde pueda estar expuesta a la luz solar directa o a otras fuentes de calor. Sujete el adaptador al desconectarlo de la toma de corriente. Si tira del cable de alimentación, podría dañarlo. Póngase en contacto con un centro de servicio autorizado si el cable de alimentación resulta dañado. El adaptador está preparado para orientarlo correctamente en una posición vertical o en el suelo.

► Limpieza de la afeitadora

Advertencia - Desconecte el cable de alimentación de la afeitadora antes de limpiarla para evitar descargas eléctricas.

Mantenga insertadas ambas láminas internas. Si solamente está insertada una lámina, la afeitadora podría dañarse. Si limpia la afeitadora con agua, no utilice agua salada ni agua caliente. No moje la afeitadora con agua durante un largo periodo de tiempo. Frótelas con un paño humedecido en agua jabonosa. No utilice disolventes, bencina ni alcohol.

► Guardado de la afeitadora

Desconecte el cable de alimentación al guardar la afeitadora. No doble el cable de alimentación ni lo enrolle alrededor de la afeitadora. No deje la afeitadora al alcance de niños pequeños. Guarde estas instrucciones en un lugar seguro.

► Recargador de limpieza automática

No limpie el adaptador ni el recargador de limpieza automática con agua, ya que los dañaría o causaría descargas eléctricas. No retire la afeitadora del recargador de limpieza automática mientras utiliza un programa que incluya la función "Secar". El programa utiliza un calentador por lo que el área de las cuchillas se encontrará extremadamente caliente y podría quemarse.

Coloque el recargador de limpieza automática en una superficie nivelada y estable. En caso contrario el líquido de limpieza podría salpicar y deteriorar el color de productos de cuero u otras superficies. Límpielo inmediatamente. El recargador de limpieza automática limpia las cuchillas internas y la lámina exterior del sistema. Limpie con agua para eliminar los recortes de barba en otras áreas.

Identificación de las partes

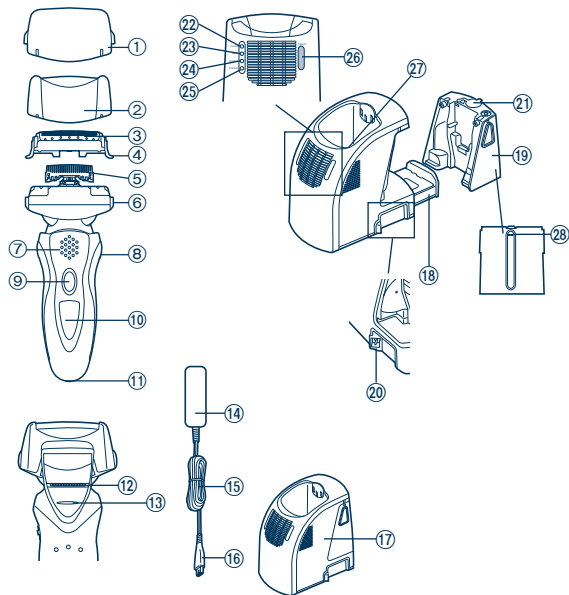

- | | |
|--|---------------------------------|
| ① Tapa protectora | ⑦ Descanso para dedos |
| ② Marco de la lámina | ⑧ Botón selector de acción |
| ③ Lámina exterior del sistema | ⑨ Interruptor Apagado/Encendido |
| ④ Botones de liberación de la lámina externa del sistema | ⑩ Panel LCD |
| ⑤ Cuchillas internas | ⑪ Conexión del aparato |
| ⑥ Botones de liberación del marco de la lámina | ⑫ Cortapatillas |
| | ⑬ Mango del cortapatillas |

- | | |
|---|---------------------------------|
| ⑭ Adaptador (RE7-40) | ⑳ Conexión |
| ⑮ Cable de alimentación | ㉑ Tapa del depósito de agua |
| ⑯ Clavija del aparato | ㉒ Lámpara de limpieza |
| ⑰ Recargador de limpieza automática
(Al que nos referiremos como el "Recargador".) | ㉓ Lámpara de secado |
| ⑱ Cartucho de detergente | ㉔ Lámpara de carga |
| ⑲ Depósito de agua | ㉕ Lámpara de estado |
| | ㉖ Botón de selección |
| | ㉗ Bandeja de limpieza |
| | ㉘ Línea de alimentación de agua |

Entorno de funcionamiento para el recargador de limpieza automática

Temperatura de funcionamiento: 15-35 °C (59-95 °F)

Humedad de funcionamiento: Menor de 95%

- Si utiliza el recargador de limpieza automática en temperaturas que excedan el rango anterior, pueden aparecer los siguientes problemas.
 - El tiempo de carga de la afeitadora aumenta.
 - El recargador deja de funcionar.
 - La duración de la batería recargable se reduce. (Solamente cuando utilice el recargador en bajas temperaturas.) En este caso, los indicadores en el panel LCD parpadearán dos veces por segundo.
- Si los indicadores en el panel LCD no se iluminan, espere unos instantes hasta que se ilumine.
- Dependiendo del entorno, la afeitadora podría no secarse de forma homogénea si selecciona un programa que incluya la función "Secar". En este caso, seque las gotas de agua que puedan quedar con un paño seco.

Carga con el recargador de limpieza automática

Frote cuidadosamente las gotas de agua que puedan quedar en o alrededor del recargador para que quede seco antes de cargarlo.



- 1** Instale el cartucho de detergente y el depósito de agua en el recargador de limpieza automática.

Página 27

- 2** Inserte el enchufe del dispositivo.

- 3** Enchufe el adaptador.

- 4** Retire la tapa protectora y, a continuación, instale la afeitadora.

- Apague la afeitadora antes de instalarla.
- Compruebe que la lámina exterior no está deformada ni dañada al instalar la afeitadora.
- La carga inicia cuando los indicadores en el panel LCD se iluminan.
- La carga se completa cuando los indicadores en el panel LCD parpadean. (Máx. 1 hora)

- Puede mantener la afeitadora conectada al recargador o conectada al adaptador, mientras no se encuentre en uso para mantener la batería cargada completamente. La afeitadora no se sobrecargará.
- Si el tipo de enchufe no encaja con la toma eléctrica, utilice un adaptador de enchufe con la configuración adecuada.

► Carga sin el recargador de limpieza automática

La afeitadora puede cargarse también sin el recargador.

1. Inserte el enchufe del dispositivo en la afeitadora.
2. Enchufe el adaptador en una toma de corriente doméstica.

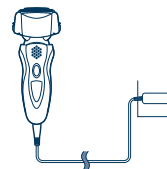

Acerca del panel LCD

El panel LCD muestra la capacidad restante de la batería desde 0% a 100%, en incrementos de 10%.

Durante la carga



Los indicadores se iluminan.

Cuando la carga se haya completado



Los indicadores parpadean una vez por segundo.

10 minutos después de completarse la carga

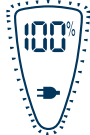

Los indicadores parpadean una vez por cada 2 segundos.

Cuando la capacidad de la batería es baja



- Puede afeitarse 1 o 2 veces después de que aparezca "10%". (Esto puede variar dependiendo de la utilización.)

"10%" aparece y  parpadea.

- Una carga completa proporcionará suficiente alimentación durante 14 afeitadas de 3 minutos cada una.

► Utilización del cortapatillas

Deslice el mango del cortapatillas hacia arriba. Colóquelo en ángulo recto con su piel y muévalo hacia abajo para recortar las patillas.



Afeitado

Utilización de la afeitadora

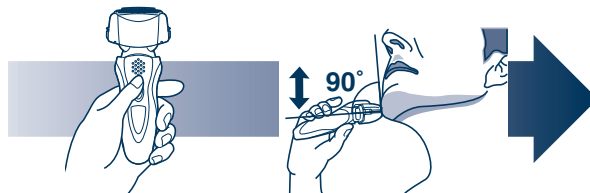

- 1** Pulse el interruptor **Apagado/ Encendido.**
- 2** Sujete la afeitadora como se muestra anteriormente y afeítese.

- Comience a afeitarse aplicando una suave presión sobre la cara. Estire la piel con la mano libre y mueva la afeitadora hacia delante y atrás en la dirección de la barba. Puede incrementar la presión a medida que la piel se acostumbre a la afeitadora. Aplicar una presión excesiva no proporciona un afeitado más apurado.

► Botón selector de acción

Utilícelo para seleccionar "SOFT" (suave) o "LOCK" (seguro).

Puede cambiar la acción del botón si la afeitadora esta encendida o apagada.



Limpeza con el recargador de limpieza automática

► Preparación del recargador de limpieza automática

Retire el enchufe de la afeitadora y el dispositivo del recargador de limpieza automática.

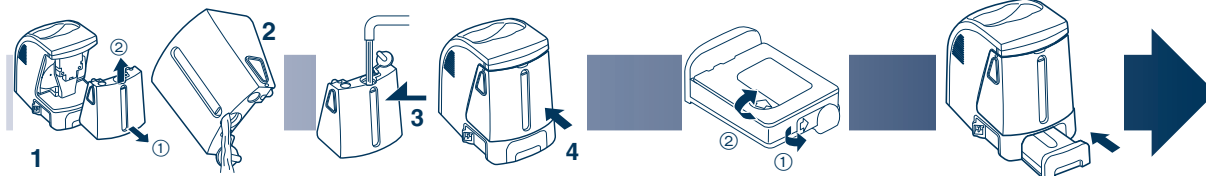

1 Retire el depósito de agua y, a continuación, abra la tapa del depósito de agua.

2 Elimine el líquido de limpieza anterior y, a continuación, enjuague el depósito de agua.

3 Llénelo con agua hasta el nivel marcado.

- Evite que el agua sobrepase el nivel marcado. Esto causaría que el líquido de limpieza salpicara.

4 Cierre bien la tapa del depósito de agua y, a continuación, instale el depósito.

5 Despegue los sellos del nuevo cartucho de detergente. (2 sellos)

- Sujete el cartucho de detergente horizontalmente. (El detergente podría derramarse si se inclina el cartucho demasiado.)

6 Instale el cartucho de detergente.

- Reemplace el Cartucho de Solución HydraClean™ del Sistema de Afeitado cuando se ilumine la lámpara de estado. Utilice la tabla siguiente como guía.

Afeitado	Limpeza	Reutilización
1 vez/día	1 vez/día	aprox. 30 veces
	1 vez/3 días	aprox. 10 veces
	1 vez/semana	aprox. 4 veces

La fecha de caducidad del líquido de limpieza es de 6 meses una vez abierto. Si no utiliza el líquido de limpieza durante más de 6 meses,

tire el cartucho de detergente y el líquido de limpieza.

- Utilice solamente el detergente especial para el recargador de limpieza automática para afeitadoras Panasonic.
- Cambie siempre el cartucho del detergente y el líquido de limpieza del depósito de agua al mismo tiempo. Agregar agua o cambiar solamente el cartucho de detergente causará un deterioramiento en las funciones de limpieza.
- Si utiliza el recargador de limpieza automática, el detergente concentrado del cartucho se diluye en el agua en el depósito y se convierte en líquido de limpieza.

► Limpieza de la afeitadora

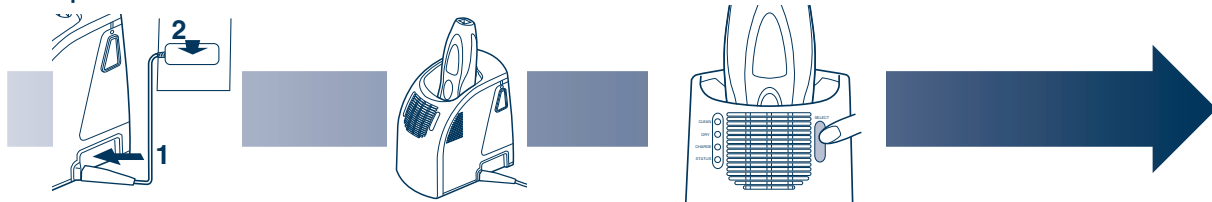

1 Inserte el enchufe del dispositivo.

2 Enchufe el adaptador.

- Retire el jabón o el agua de la afeitadora si se ha lavado con jabón de manos o cualquier otro detergente.

3 Retire la tapa protectora y, a continuación, instale la afeitadora.

- Apague la afeitadora antes de instalarla.
- Compruebe que la lámina exterior no está deformada ni dañada al instalar la afeitadora.

4 Pulse [SELECT] para seleccionar el programa.

- Cada vez que pulse [SELECT], el programa cambiará de "Limpiar/Secar/Cargar" → "Limpiar/Secar" → "Secar/Cargar" → "Secar" → "Cargar".
- Los programas comienzan, aproximadamente, 6 segundos después de su selección.
- El programa será abortado si se corta la energía. En este caso, reinicie el programa de nuevo desde el principio.
- No retire el cartucho de detergente ni el depósito de agua ya que el líquido de limpieza podría salpicar causando averías.

Programa	Indicaciones de selección de programa			Programa cambiable a mitad de duración	En la afeitadora	Resumen al final del programa				
	En el recargador					En el recargador			En la afeitadora	Tiempo requerido (guía) [A baja temperatura].
	CLEAN	DRY	CHARGE			CLEAN	DRY	CHARGE		
1 Cargar	○	○	● *	2 3 4 5	Se ilumina	○	○	○	Parpadea	1 hora
2 Limpiar/Secar/Cargar	●	●	●	3	Se ilumina durante la carga	☀	☀	○	Parpadea	2 horas [+30 min]
3 Limpiar/Secar	●	●	○	2	–	☀	☀	○	–	1 hora [+30 min]
4 Secar/Cargar	○	●	●	2 3 5	Se ilumina durante la carga	○	☀	○	Parpadea	2 h 40 m
5 Secar	○	●	○	2 3 4	–	○	☀	○	–	1 h 40 m

*La lámpara se apaga en 6 segundos.

►►► Limpieza con el recargador de limpieza automática (continuación)

► Realice estas acciones si la lámpara de estado parpadea o se ilumina durante el programa "Limpiar/Secar/Cargar" o el programa "Limpiar/Secar".

Parpadea

Coloque correctamente el cartucho de detergente y, a continuación, reinicie un programa.



Si la lámpara de estado se apaga

Continúe con el programa.



Cuando se ha corregido una anomalía

Pulse y mantenga pulsado [SELECT] durante, aproximadamente, 2 segundos para apagar la lámpara de estado y, a continuación, reinicie el programa.



Cuando la lámpara de estado se apaga

Continúe con el programa.

Se ilumina

Retire la afeitadora del recargador de limpieza automática y, a continuación, compruebe que la lámpara [CLEAN] se ha apagado. (Tenga cuidado ya que la cuchilla podría estar caliente o mojada.) Compruebe que el depósito de agua está correctamente instalado, la tapa del depósito de agua bien cerrada y el recargador de limpieza automática está colocado horizontalmente.



Cuando no se haya encontrado ninguna anomalía

Es el momento de cambiar el cartucho de detergente y el líquido de limpieza del depósito de agua. Vacíe el líquido de limpieza anterior del depósito de agua y, a continuación, rellénelo con agua. Reemplace el cartucho antiguo de detergente y, a continuación, reinicie el programa.





Cuando la lámpara de estado vuelve a iluminarse

Póngase en contacto con un centro de servicio autorizado.

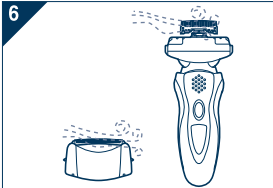
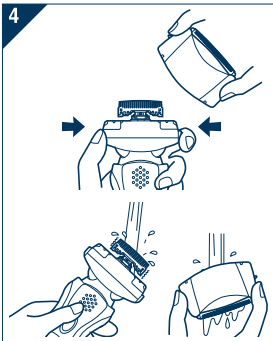
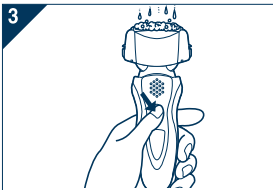
Limpieza de la afeitadora sin el recargador de limpieza automática



Recomendamos limpiar su afeitadora con el recargador de autolimpieza o con la limpieza sónica "con vibración" cuando aparece  en el panel LCD.

1. Desconecte el cable de alimentación de la afeitadora.
2. Aplique jabón de manos y un poco de agua a la lámina exterior.
3. Pulse el interruptor Apagado/Encendido por más de 2 segundos para activar el modo turbo para una limpieza "sónica" con vibración.
 -  aparece en el panel LCD.
 - Después de alrededor de 20 segundos, se desactivará automáticamente o puede desactivarlo pulsando el interruptor Apagado/Encendido.
4. Retire la lámina exterior del sistema y pulse el interruptor Apagado/Encendido por más de 2 segundos para activar el modo turbo para una limpieza "sónica" con vibración y limpie con agua corriente.
5. Limpie las gotas de agua con un paño seco.
6. Retire la lámina exterior del sistema y el marco de la lámina para secarlos completamente.

Precauciones para el modo turbo

- Afeitar con el modo turbo podría dañar su piel. Apague la afeitadora y enciéndala de nuevo para cancelar el modo turbo.
- No coloque los dedos en el interruptor Apagado/Encendido mientras utilice la afeitadora. Esto podría ocasionar que la afeitadora se apague o entre al modo turbo. Coloque sus dedos en el descanso para dedos mientras utilice la afeitadora.

Sustitución de la lámina exterior del sistema y las cuchillas internas

lámina exterior del sistema	una vez al año
cuchilla interna	una vez cada dos años

► Sustitución de la lámina exterior del sistema

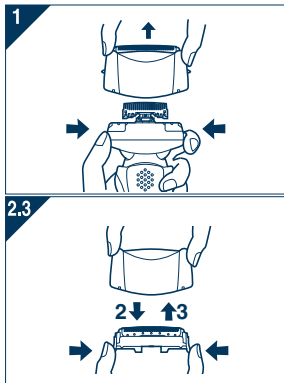

1. Pulse los botones y levántelas hacia arriba como se muestra en la ilustración.
2. Pulse los botones de liberación de la lámina exterior del sistema y desplácela hacia abajo como se muestra.
3. Inserte la lámina exterior del sistema hasta que haga clic.
 - Siempre monte la lámina exterior del sistema en la dirección correcta.
 - Siempre inserte la lámina exterior del sistema al marco de la lámina cuando la monte en la afeitadora.

► Sustitución de las cuchillas internas

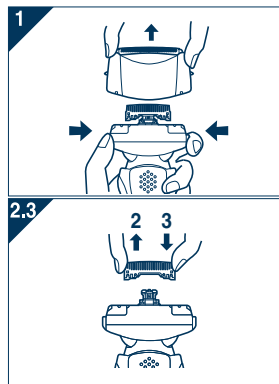

1. Pulse los botones y levántelas hacia arriba como se muestra en la ilustración.
2. Retire las cuchillas internas de una en una como se muestra en la ilustración.
 - No toque los bordes (partes de metal) de las cuchillas internas para evitar daños en las manos.
3. Inserte las cuchillas internas de una en una hasta que hagan clic tal y como se muestra en la ilustración.

► Limpieza del recargador de limpieza automática

Los recortes de la barba pueden quedarse adheridos a la bandeja de limpieza del recargador de limpieza automática. Siga los pasos descritos a continuación para eliminarlos. Es recomendable hacer esto cada vez que cambie el cartucho de detergente.

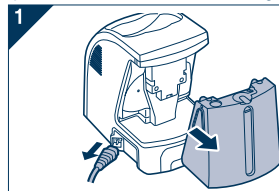

1. Asegúrese de eliminar el depósito de agua y el enchufe del dispositivo del recargador de limpieza automática.
 - Tenga cuidado de no derramar el líquido de limpieza.

2

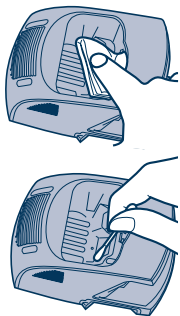

2. Frote suavemente cualquier recorte de barba adherido al interior de la bandeja de limpieza con un paño o pañuelo de papel humedecido con agua.
- Limpie las esquinas y las partes desniveladas de la bandeja de limpieza con un trozo de algodón humedecido con agua.

- No tire con fuerza del protector de goma de las cuchillas del fondo de la bandeja de limpieza. La goma podría salirse si tira con fuerza. Solamente es necesario tirar con suavidad.
- Advertencia - No lave ni aplique agua al adaptador o al recargador de limpieza automática. No seguir estas precauciones puede causar descargas eléctricas o cortocircuitos.

► Cuando el agua no se vacía de la bandeja de limpieza

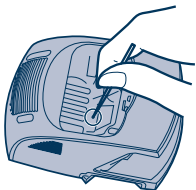

Los recortes de barba pueden atascar la salida de agua de la parte inferior de la bandeja de limpieza. En este caso, no podrá limpiar ni secar la afeitadora. Empuje los recortes de barba por el agujero de salida con un palillo de dientes, etc.

Retirar la batería recargable interna

ATENCIÓN:

El producto que ha comprado se alimenta con una batería de iones Lito reciclable. Llame al teléfono 1-800-8-BATTERY para obtener información acerca de cómo reciclar la batería.



ADVERTENCIA para la Batería de Lito:

Riesgos de Fuego, explosión, y severas quemaduras. No preñe, desarme, caliente arriba de 100 °C (212 °F), o incinere.

Retire la batería recargable interna antes de deshacerse de la afeitadora. No desmantele ni reemplace la batería para utilizar de nuevo la afeitadora. Podría causar fuego o descargas eléctricas. Reemplácela en un centro de servicio autorizado.

- Desconecte el cable de alimentación de la afeitadora al extraer la batería.
- Lleve a cabo los pasos ① a ⑤ y levante la batería, después retírela.

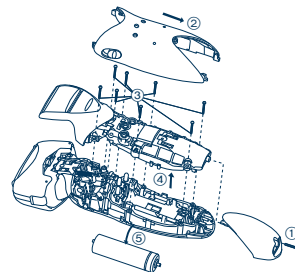

PARA SU CONVENIENCIA, AHORA DISPONEMOS DE UNA LÍNEA NACIONAL DE LLAMADA GRATIS PARA LA COMPRA DE ACCESORIOS (SOLEMENTE EN USA); LLAME AL 1-800- 332-5368. PARA CANADÁ, CONTACTE A NUESTRAS SUCURSALES DE VENTA QUE SE MENCIONAN EN LA CONTRATAPA.

IN USA CONTACT:

Panasonic Consumer Electronics Company

One Panasonic Way 2F-3 Secaucus, NJ 07094

IN PUERTO RICO CONTACT:

Panasonic Puerto Rico, Inc.

San Gabriel Industrial Park 65th Infantry Avenue KM9.5

Carolina, Puerto Rico 00630

IN CANADA CONTACT:

AU CANADA, CONTACTER:

Panasonic Canada Inc.

5770 Ambler Drive, Mississauga, Ontario L4W 2T3

(905) 624-5010

En México:

Panasonic de México, S.A de C.V.

México D.F.

Amores 1120, Col. del Valle, 03100

Tel: 54 88 10 00

Service • Assistance • Accessories

Dépannage • Assistance • Accessoires

Call 1-800-338-0552 (In USA)

<http://www.panasonic.com/shavers/>

<http://www.panasonic.com/consumersupport/>

Call 1-800-561-5505 (In Canada)

Composer 1-800-561-5505 (Au Canada)

<http://www.panasonic.ca/>